

# 取扱説明書

## バレットカメラ用ジャンクションボックス



形名 #YCM1001

対応機種（2020年3月現在）：シャープ製 YK-B021C

お買い上げいただき、まことにありがとうございました。  
この取扱説明書をよくお読みのうえ、正しくお使いください。  
ご使用前に、「安全にお使いいただくために」を必ずお読み  
ください。

この取扱説明書はいつでも見ることができる場所に必ず保  
存してください。

取扱説明書は下記 URL よりダウンロードすることができます。

<https://www.sharp-sbs.co.jp/camera/>

## もくじ

1.	はじめに.....	2
2.	安全にお使いいただくために .....	3
3.	取り付け時のご注意.....	5
4.	取り付け手順.....	6
5.	主な仕様.....	9
6.	お問い合わせ窓口 .....	10

# 1. はじめに

## 製品概要

本製品は、バレットカメラ用ジャンクションボックスです。

## 製品構成

- ・ジャンクションボックス本体 1個
- ・ジャンクションボックスプレート 1個
- ・固定ネジ（プレート取付済）4本
- ・カメラ取付ネジ 3本

※別途、ボードアンカー4本が必要になります。

## お願い



※ お客様もしくは第三者がこの製品の使用を誤ったことにより生じた故障、不具合、またはそれらに基づく損害については、法令上の責任が認められる場合を除き、当社は一切その責任を負いませんので、あらかじめご了承ください。



※ この製品は付属品を含め、改良のため予告なく変更することがあります。







## 2. 安全にお使いいただくために



この取扱説明書には、安全にお使いいただくためにいろいろな表示をしています。その表示を無視して誤った取り扱いをすることによって生じる内容を「警告」「注意」に区分しています。内容をよく理解してから本文をお読みください。

図記号の意味は以下の通りです。

	<u>気をつける必要がある</u> ことを表しています。
 禁止	<u>してはいけない</u> ことを表しています。
 指示	<u>しなければならない</u> ことを表しています。

 <b>警告</b>	人が死亡または重傷を負う恐れがある内容を示しています。
 禁止	対象機種以外には使用しない。改造して使用しない。 落下などによりけがの原因となります。
 禁止	塩害や腐食性ガスが発生する場所に設置しない。 取付部が劣化し、落下によるけがや事故の原因となります。

 禁止	ケーブルを無理に曲げない。カメラやジャンクションボックス、壁などに挟まない。ケーブルに無理な力が加わると、断線により火災の原因となります。
 禁止	ジャンクションボックスに他の荷重をかけない。落下などによりけがの原因となります。
 指示	本機の取り付け・取り外しは、お買い上げの販売店か設置業者に依頼する。作業に不備があると、落下などによりけがの原因となります。
 指示	定期的な点検をお買い上げの販売店か設置業者に依頼する。金属やネジが錆びると落下によるけがや事故の原因となります。
 指示	振動が無く、カメラとジャンクションボックスの質量に耐える場所に設置する。落下などによりけがの原因となります。
 指示	付属のネジを使用する。すべてのネジをしっかりと止める。締め付けが不十分だと、落下などによりけがの原因となります。

 <b>注意</b>	人がけがをしたり財産に損害を受ける恐れがある内容を示しています。
 禁止	金属のエッジを素手で触らない。 素手で触るとけがの原因となります。
 指示	変形や割れが発生した場合は使用をやめる。 そのまま使用すると、破損や落下などによりけがの原因となることがあります。

### 3. 取り付け時のご注意

- 取り付け不備、取り扱い不備による事故・損傷については、当社は責任を負いません
- 壁面が、カメラとジャンクションボックスの重量の4倍の重量に耐えられる十分な強度を持っていることを確認してください。
- 設置場所はお買い上げの販売店とよくご相談のうえ、丈夫な壁面や天井などを選んで設置してください。
- 石こうボードなど、強度が不十分な場所に取り付ける場合は、十分な補強を施してください。
- 本金具を使用しなくなった場合は放置せず、必ず撤去してください。

## 4. 取り付け手順

本製品は壁マウントと天井マウントの両方でお使いいただけます。この節では壁への設置を例として取り上げます。天井への設置を行う場合は、壁への設置の手順を参考にしてください。

1. プラスドライバーでジャンクションボックス本体とプレートを接合するネジ4つを緩め、プレートと本体に分離させてください。プレートには表裏あるので、再度取りつける際にはご注意ください。

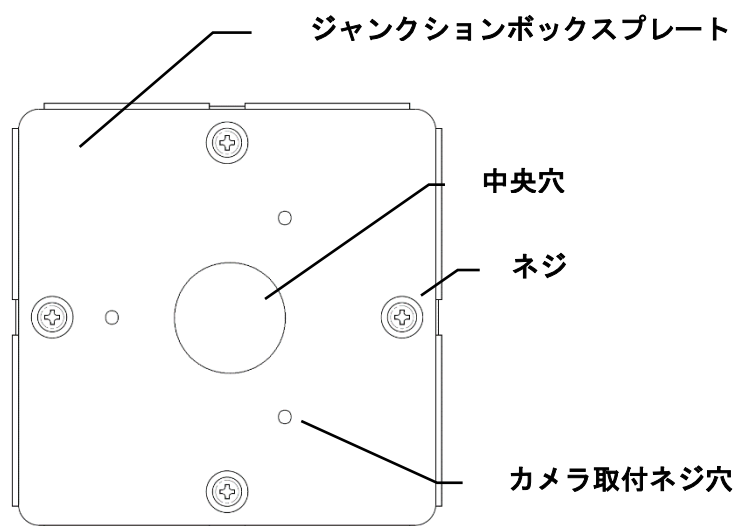

2. 防水処理が必要であれば、RJ45 端子がないネットワークケーブルを準備してください。(RJ45 端子は、下記 4.にて取り付けます)  
防水不要であれば、RJ45 端子付きネットワークケーブルを準備してください。
3. ネットワークケーブルをジャンクションボックスの側面から引き込みます。

#### 4. 【防水処理するときのみ】

対象機種カメラ同梱のネットワークケーブル防水ジャケットを取付けます。取り付け手順はカメラの説明書「5.3 ネットワークケーブル防水ジャケットの取り付け」をご参照ください。

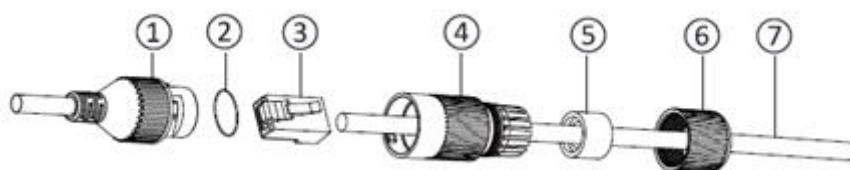

- ① カメラのネットワークインターフェイスソケット
- ② O型ガスケット
- ③ ネットワークプラグ (RJ45)
- ④ 防水エンドキャップ
- ⑤ 防水ラバーガスケット
- ⑥ ロックナット
- ⑦ ルーター/スイッチからのネットワークケーブル



5. ボードアンカー 4 本を利用して、ジャンクションボックス本体を壁に固定します。ボードアンカーは別途準備ください。

6. ジャンクションボックスプレートとカメラを、付属のカメラ取付ネジ 3 本で固定します。その際、ジャンクションボックスプレートの中央穴から、カメラのケーブルを引き出します。

7. ジャンクションボックス本体側のネットワークケーブルとジャンクションボックスプレート側のカメラのネットワークインターフェイスソケットを接続します。



8. ケーブル類をジャンクションボックス内スペースに押し込み、ジャンクションボックスプレートとジャンクションボックスを固定ネジ4本で固定します。以下は、カメラとジャンクションボックスを取り付けた写真になります。



## 5. 主な仕様

形名	#YCM1001
外形寸法	長さ 102.84mm x 幅 102.84mm x 高さ 45mm
重量	約 0.5kg
仕上げ	ステンレス ホワイト

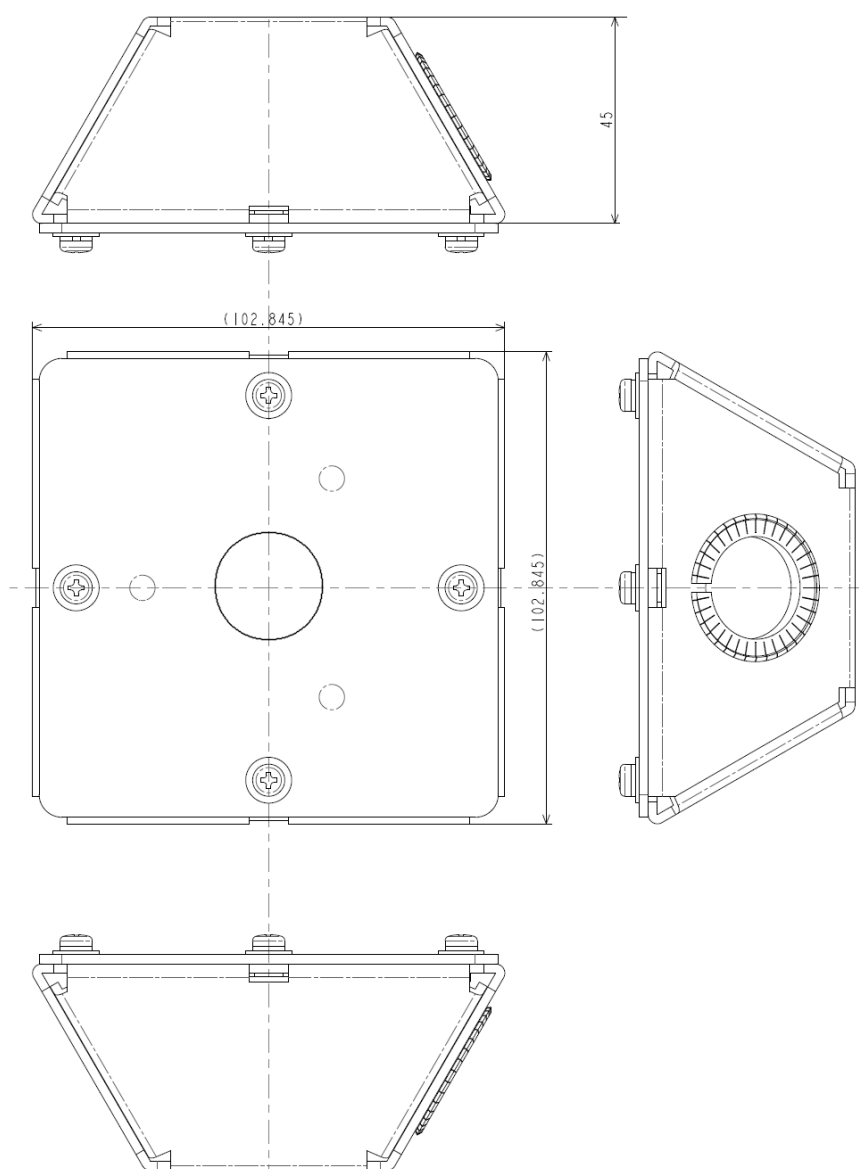

## 6. お問い合わせ窓口

修理のご相談など

〔修理ご相談窓口〕（沖縄地区を除く）

シャープマーケティングジャパン株式会社



0570-006-008

全国どこからでも一律料金でご利用いただけます。

携帯電話からもご利用いただけます。

〔受付時間〕月曜～土曜：9:00～17:40

（日曜・祝日など弊社休日は休ませていただきます。）

PHS・IP 電話をご利用の方は...

043-332-9957（東日本）

06-6794-9677（西日本）

※本資料は予告なく変更になることがあります。

## シャープマーケティングジャパン株式会社

本社

〒581-8585

大阪府八尾市北亀井町 3 丁目 1 番 72 号